

# Badmöbel-Sets



concept



## concept 100 und concept 200 Badmöbel-Sets

Einklang von Form und Funktion.



## concept 100 und concept 200 Badmöbel-Sets

# Frischer Look im Bad.

Die concept 100 und 200 Badmöbel-Sets überzeugen auf den ersten Blick durch das harmonische Design und die moderne Oberflächenoptik.

Die Badmöbel-Sets bestehen aus einem Unterschrank mit Waschtisch und einem Spiegelschrank, erhältlich in verschiedenen Breiten und unterschiedlichen Oberflächendekoren zur individuellen Badgestaltung. Spiegelschränke und Unterschränke überzeugen im Inneren mit viel Stauraum. Beidseitig verspiegelte Türen vervollständigen die Spiegelschränke. Moderne LED-Lichttechnik sorgt für angenehmes Licht im Bad.

Die Waschtischmaterialien Mineralguss und Keramik haben eine schmutzabweisende Oberfläche und sind ebenso wie die Thermofronten der Unterschränke leicht zu reinigen. Die concept Badmöbel bringen Form und Funktion auf den Punkt!



**concept 100 Badmöbel-Set**  
in Marone Dekor Trüffel



**concept 200 Badmöbel-Set**  
in Anthrazit Hochglanz



**concept 200 Unterschrank**  
mit zwei Auszügen



## concept 200 Badmöbel-Sets

# Neuer Look im Bad.

Die concept 200 Badmöbel stehen in den Breiten 65, 93 und 123 cm zur Verfügung. Die Thermofronten der Badmöbel halten allen Anforderungen stand, sie sind pflegeleicht und feuchtigkeitsbeständig und in vier verschiedenen Farben erhältlich: Weiß Hochglanz, Anthrazit Hochglanz, Eiche Dekor Flanelle und Hacienda Schwarz mit einer Holzmaserung. Alle Farben werden durch den verchromten Stangengriff perfekt ergänzt.

Weiße Keramikwaschtische fügen sich harmonisch in das Gesamtbild ein. Spiegelschränke mit beidseitig verspiegelten Türen, viel Stauraum im Inneren und einer modernen horizontale LED-Leuchte runden die Gesamtoptik perfekt ab.



concept 200 Spiegelschrank



Weiß Hochglanz



Anthrazit Hochglanz



Hacienda Schwarz

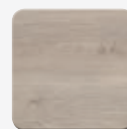

Eiche Dekor Flanelle

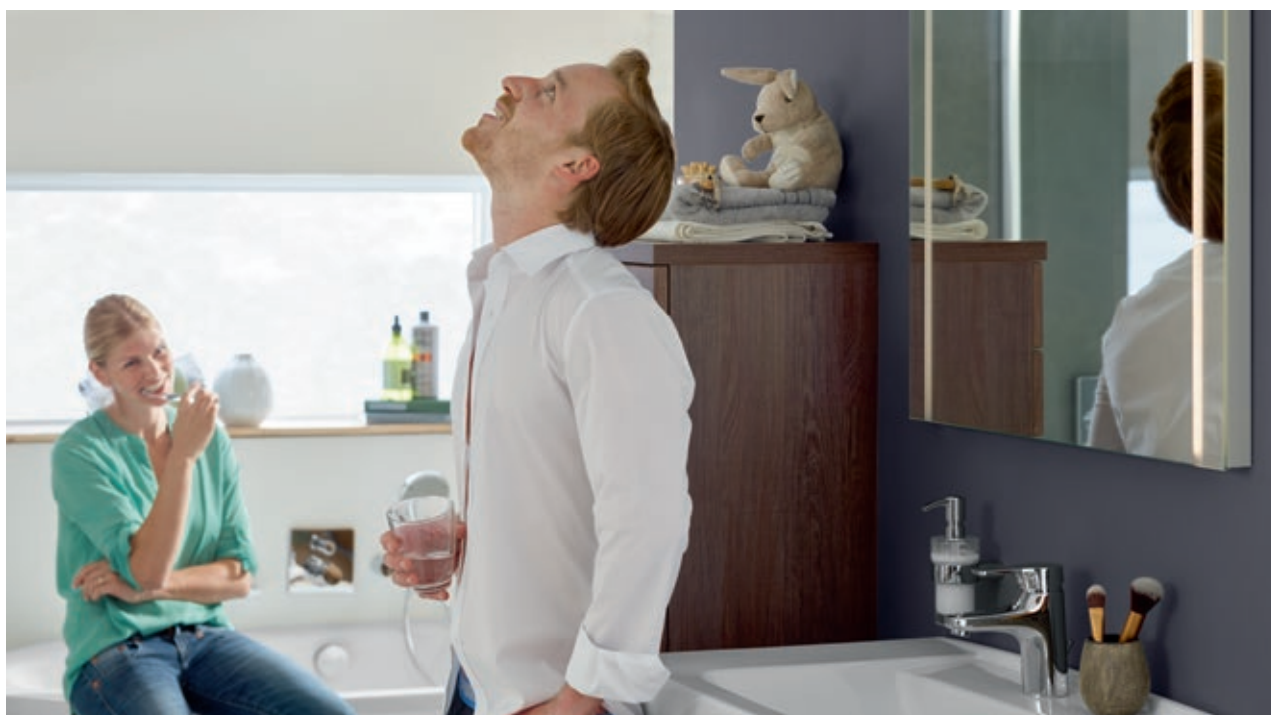

## concept 100 Badmöbel-Sets

# Wohnlichkeit im Bad.

concept 100 Badmöbel überzeugen mit einem attraktiven Preis-Leistungs-Verhältnis und sind in zwei Frontfarben und in den Breiten 62 cm, 82 cm und 102 cm erhältlich. Der Schrankauszug bietet Platz für viele Badutensilien.

Die Mineralgusswaschtische haben eine schmutzabweisende Oberfläche und sind mit dem „Clou“ Ab- und Überlaufsystem für Waschtische ohne sichtbare Überlauföffnung ausgestattet. Die Spiegelschranktüren sind beidseitig verspiegelt und die Glaseinlegeböden höhenverstellbar. Ob in modernem Weiß oder in dunkler Marone Holzoptik – die concept 100 Badmöbel sind auf jeden Fall ein Hingucker und werden von der LED-Aufsatzleuchte ins rechte Licht gerückt.



concept 100 Spiegelschrank



**Weiß Hochglanz**



**Marone Dekor Trüffel**



## concept 100 und concept 200 Badmöbel-Sets

# Form und Funktion auf den Punkt gebracht.

Die concept 100 und 200 Badmöbel-Sets werden aus MDF-Platten hergestellt. Durch die besondere Verarbeitung mit Thermoformfolie und Melamin sind die Badmöbel pflegeleicht und feuchtigkeitsbeständig. Die Unterschränke bieten viel Stauraum. Die Badmöbel-Sets concept 100 sind mit einem Auszug und die Badmöbel-Sets concept 200 mit zwei Auszügen erhältlich.

Die Beleuchtung der concept Spiegelschränke hat die Effizienzklasse A. Jeder Spiegelschrank enthält ein Schalter- und Steckdosenelement, um Rasierer oder Föhn schnell betriebsbereit zu haben. Formschöne Waschtische aus Mineralguss bei concept 100 und Keramikwaschtische bei concept 200 runden das Gesamtbild ab.

Die concept 100 und 200 Badmöbel-Sets sind für unterschiedliche Badgestaltungen und Badgrößen konzipiert. Sie überzeugen mit praktischen Details und einer klaren Linienführung vom Spiegelschrank bis zu den Möbelgriffen.



### Querschnitt Thermofront

Von innen nach außen:

■ MDF-Trägerplatte

■ Thermoformfolie



concept 200 Spiegelschrank



concept 200 Badmöbel-Set  
in Anthrazit Hochglanz

## concept 200 Badmöbel-Sets

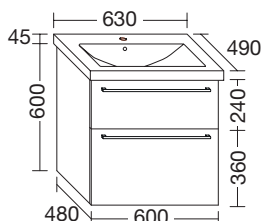
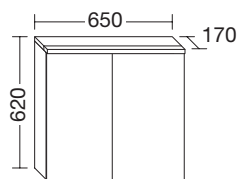

### Spiegelschrank

- + Spiegeltüren beidseitig verspiegelt
- + LED-Aufsatzleuchte, 6,5 Watt
- + Glaseinlegeböden
- + Schalter-/Steckdosenelement, unten
- + Querbauteile: Korpusfarben
- + Schutzart IP 24

Weiß Hochglanz

**Art.-Nr. 4047718006562**

Anthrazit Hochglanz

**Art.-Nr. 4047718006579**

Hacienda Schwarz

**Art.-Nr. 4047718006586**

Eiche Dekor Flanelle

**Art.-Nr. 4047718037382**

### Keramik-Waschtisch

- + 1 Armaturbohrung
- + Muldentiefe: 13 cm
- + Beckenmaß 57 x 34 cm

### Waschtischunterschrank

- + 1 Schublade oben mit Siphonausschnitt und Inneneinteilung
- + 1 Auszug unten
- + Querbauteile: Anthrazitgrau

### concept 200 Set 65 cm

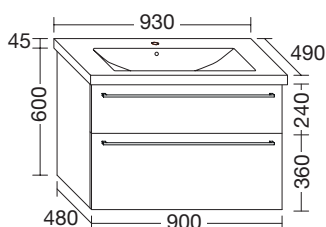
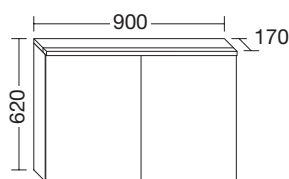

### Spiegelschrank

- + Spiegeltüren beidseitig verspiegelt
- + LED-Aufsatzleuchte, 8,5 Watt
- + Glaseinlegeböden
- + Schalter-/Steckdosenelement, unten
- + Querbauteile: Korpusfarben
- + Schutzart IP 24

Weiß Hochglanz

**Art.-Nr. 4047718006593**

Anthrazit Hochglanz

**Art.-Nr. 4047718006609**

Hacienda Schwarz

**Art.-Nr. 4047718006616**

Eiche Dekor Flanelle

**Art.-Nr. 4047718037399**

### Keramik-Waschtisch

- + 1 Armaturbohrung
- + Muldentiefe: 13 cm
- + Beckenmaß 67 x 34 cm

### Waschtischunterschrank

- + 1 Schublade oben mit Siphonausschnitt und Inneneinteilung
- + 1 Auszug unten
- + Querbauteile: Anthrazitgrau

### concept 200 Set 93 cm

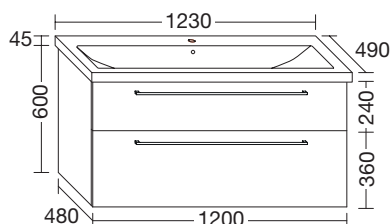
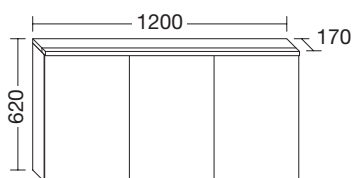

### Spiegelschrank

- + Spiegeltüren beidseitig verspiegelt
- + LED-Aufsatzleuchte, 11,3 Watt
- + Glaseinlegeböden
- + Schalter-/Steckdosenelement, unten
- + Querbauteile: Korpusfarben
- + Schutzart IP 24

### Mittlere Spiegeltür, Anschlag links

Weiß Hochglanz

**Art.-Nr. 4047718006623**

Anthrazit Hochglanz

**Art.-Nr. 4047718006630**

Hacienda Schwarz

**Art.-Nr. 4047718006647**

Eiche Dekor Flanelle

**Art.-Nr. 4047718037405**

### Keramik-Waschtisch

- + 1 Armaturbohrung
- + Muldentiefe: 13 cm
- + Beckenmaß 97 x 34 cm

### Waschtischunterschrank

- + 1 Schublade oben mit Siphonausschnitt und Inneneinteilung
- + 1 Auszug unten
- + Querbauteile: Anthrazitgrau

### Mittlere Spiegeltür, Anschlag rechts

Weiß Hochglanz

**Art.-Nr. 4047718006654**

Anthrazit Hochglanz

**Art.-Nr. 4047718006661**

Hacienda Schwarz

**Art.-Nr. 4047718006678**

Eiche Dekor Flanelle

**Art.-Nr. 4047718037412**

### concept 200 Set 123 cm



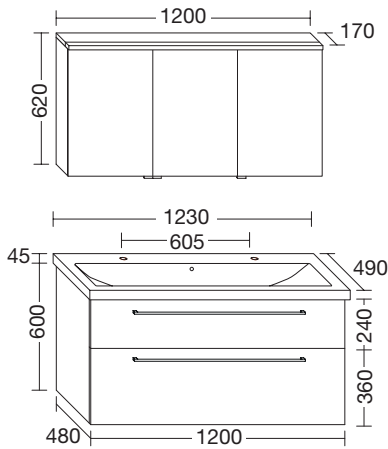

#### Spiegelschrank

- + Spiegeltüren beidseitig verspiegelt
- + LED-Aufsatzleuchte, 11,3 Watt
- + Glaseinlegeböden
- + Schalter-/Steckdosenelement, unten
- + Querbauteile: Korpusfarben
- + Schutzart IP 24

#### Keramik-Waschtisch

- + 2 Armaturbohrungen
- + Muldentiefe: 13 cm
- + Beckenmaß 97 x 34 cm

#### Waschtischunterschrank

- + 1 Schublade oben mit Siphonausschnitt und Inneneinteilung
- + 1 Auszug unten
- + Querbauteile: Anthrazitgrau

#### Mittlere Spiegeltür, Anschlag links

- Weiß Hochglanz
- Art.-Nr. 4047718006685**
- Anthrazit Hochglanz
- Art.-Nr. 4047718006692**
- Hacienda Schwarz
- Art.-Nr. 4047718006708**
- Eiche Dekor Flanelle
- Art.-Nr. 4047718037429**

#### Mittlere Spiegeltür, Anschlag rechts

- Weiß Hochglanz
- Art.-Nr. 4047718006715**
- Anthrazit Hochglanz
- Art.-Nr. 4047718006722**
- Hacienda Schwarz
- Art.-Nr. 4047718006739**
- Eiche Dekor Flanelle
- Art.-Nr. 4047718037436**

### concept 200 Set 123 cm (2 Armaturbohrungen)

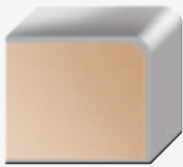

#### Querschnitt Thermofront

Von innen nach außen:

- MDF-Trägerplatte
- Thermoformfolie

Die concept Badmöbel-Sets werden aus MDF-Platten hergestellt. Auf die Trägerplatten der Fronten wird eine Thermoformfolie aufgebracht, der Korpus hingegen ist melaminbeschichtet.

Durch die besondere Verarbeitung mit Thermoformfolie und Melamin sind die Badmöbel pflegeleicht und feuchtigkeitsbeständig.



#### Waschtischfarbe:

Weiß  
Nr. C0001

#### Material

Keramik wird aus den hochwertigen Porzellanrohstoffen Kaolin, Ton, Feldspat und Quarz industriell gefertigt. Bei Brenntemperaturen von 1250 °C bildet der keramische Scherben mit der Glasur eine feste Verbindung, die dem Produkt eine hohe mechanische Festigkeit und eine geschlossene Glasoberfläche verleiht.

**Waschtisch nur mit Hahnlochbohrung lieferbar.**



**Front:** Weiß Hochglanz  
**Korpus:** Melamin Weiß Glänzend



**Front:** Anthrazit Hochglanz  
**Korpus:** Anthrazit Hochglanz



**Front:** Hacienda Schwarz  
**Korpus:** Hacienda Schwarz  
**Holzmaserung:** Front: horizontal  
Korpus: vertikal



#### Stangengriff, Chrom

Auszugbreite 60 cm:  
Grifflänge 50 cm  
ab Auszugbreite 90 cm:  
Grifflänge 80 cm

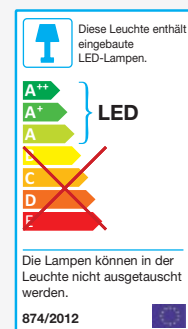

**Front:** Eiche Dekor Flanelle  
**Korpus:** Eiche Dekor Flanelle

## concept 100 Badmöbel-Sets

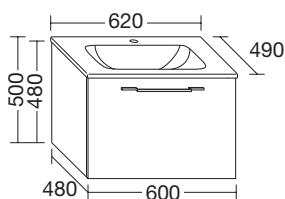
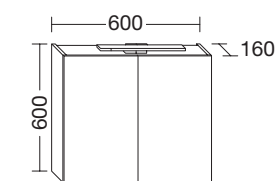

### Spiegelschrank

- + Spiegeltür beidseitig verspiegelt
- + LED-Aufsatzleuchte 5 Watt
- + Glaseinlegeböden
- + Schalter-/Steckdosenelement
- + Querbauteile: Korpusfarben
- + Schutzart IP 24

Weiß Hochglanz

**Art.-Nr. 4047718006388**

Marone Dekor Trüffel

**Art.-Nr. 4047718006395**

### Mineralguss-Waschtisch

- + Muldentiefe: 12,2 cm
- + Beckenmaß 51,4 x 30,7 cm

### Waschtischunterschrank

- + 1 Auszug
- + Querbauteile: Anthrazitgrau

### concept 100 Set 62 cm

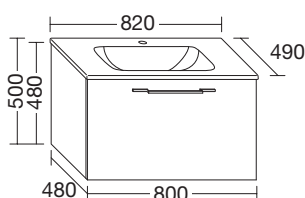
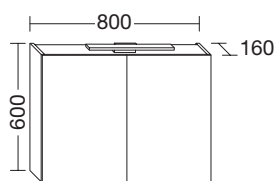

### Spiegelschrank

- + Spiegeltür beidseitig verspiegelt
- + LED-Aufsatzleuchte 5 Watt
- + Glaseinlegeböden
- + Schalter-/Steckdosenelement
- + Querbauteile: Korpusfarben
- + Schutzart IP 24

Weiß Hochglanz

**Art.-Nr. 4047718006401**

Marone Dekor Trüffel

**Art.-Nr. 4047718006418**

### Mineralguss-Waschtisch

- + Muldentiefe: 12,2 cm
- + Beckenmaß 51,4 x 30,7 cm

### Waschtischunterschrank

- + 1 Auszug
- + Querbauteile: Anthrazitgrau

### concept 100 Set 82 cm

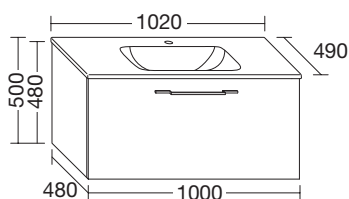
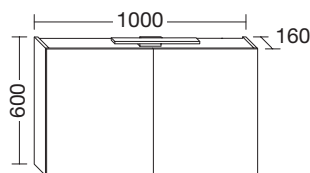

### Spiegelschrank

- + Spiegeltür beidseitig verspiegelt
- + LED-Aufsatzleuchte 5 Watt
- + Glaseinlegeböden
- + Schalter-/Steckdosenelement
- + Querbauteile: Korpusfarben
- + Schutzart IP 24

Weiß Hochglanz

**Art.-Nr. 4047718006425**

Marone Dekor Trüffel

**Art.-Nr. 4047718006432**

### Mineralguss-Waschtisch

- + Muldentiefe: 12,2 cm
- + Beckenmaß 51,4 x 30,7 cm

### Waschtischunterschrank

- + 1 Auszug
- + Querbauteile: Anthrazitgrau

### concept 100 Set 102 cm

**Waschtischfarbe:**Alpinweiß  
Nr. C0001**Material**

Mineralguss: Verbundwerkstoff aus Natursteinpulver und Polyesterkunstharz als Bindemittel. Oberfläche aus Polyester. Schmutzabweisende Eigenschaft durch glatte, porenfreie Oberfläche.

Die concept 100 Waschtische sind mit dem Ab- und Überlaufsystem „Clou“ ausgestattet – die Waschtische haben keine sichtbare Überlauföffnung. Das Clou-System funktioniert nach dem Prinzip der „kommunizierenden Röhren“: Ein in zwei parallele Kammern aufgeteiltes Kunststoffrohr liegt versteckt hinter dem Becken bis zur Oberkante des möglichen Wasserspiegels. Wird der maximale Wasserstand im Becken erreicht, fließt das überlaufende Wasser durch die zweite Rohrkammer ab.

**Querschnitt Thermofront**

Von innen nach außen:

- MDF-Trägerplatte
- Thermoformfolie

Die concept Badmöbel-Sets werden aus MDF-Platten hergestellt. Auf die Trägerplatten der Fronten wird eine Thermoformfolie aufgebracht, der Korpus hingegen ist melaminbeschichtet.

Durch die besondere Verarbeitung mit Thermoformfolie und Melamin sind die Badmöbel pflegeleicht und feuchtigkeitsbeständig.

**Stangengriff, Chrom**

Grifflänge: 38,8 cm, Bohrabstand: 32 cm

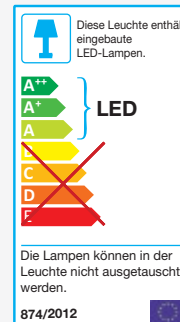
**Front:** Weiß Hochglanz  
**Korpus:** Melamin Weiß Glänzend**Front:** Marone Dekor Trüffel  
**Korpus:** Marone Dekor Trüffel  
**Holzmaserung:** Front: vertikal  
Korpus: vertikal

# Bestens beraten.

concept steht für intelligente und technologisch hochwertige Produkte in modernem Design. Variable Kombinationsmöglichkeiten des haustechnischen Programms erlauben eine individuelle Gestaltung im Sanitär-, Installations- und Heizungsbereich.

Mit einer über Jahre garantierten Produkt- und Nachkauf-Garantie und dem attraktiven Preis-Leistungs-Verhältnis empfiehlt sich concept als zuverlässiger Partner für innovative Haustechnik. Alle concept Produkte werden von führenden Herstellern mit hohem Qualitätsstandard in aktuellen Designs gefertigt.

**Besuchen Sie uns im Internet: [www.mein-concept.de](http://www.mein-concept.de)**